

Información del producto

Rolflex Países Bajos



Puertas industriales fabricadas a medida

Rolflex es el diseñador y fabricante de la puerta Compact.

Esta puerta es diferente a los portones o a las puertas con persiana enrollable tradicionales. Cuando se abre, la puerta Compact se pliega sobre la entrada, ahorra espacio, es muy fácil de utilizar y su mantenimiento resulta muy sencillo. En este manual les vamos a mostrar todas las posibilidades y ventajas de nuestra exclusiva puerta.

Producción

Las puertas Compact se construyen en una moderna fábrica ubicada en Países Bajos.

Los procesos de producción automatizados garantizan una gran calidad constante y cumplen todas las normas y directivas europeas.

Quando las puertas salen de producción, y antes de embalarlas para su transporte, se lleva a cabo una inspección visual con el fin de garantizar que todas se entregan completas y sin ningún tipo de daños.

Instalación

Para realizar un producto de gran calidad, es importante trabajar con expertos en su instalación y mantenimiento.

En nuestra propia "Academia Compact", artesanos de todas partes del mundo reciben la formación necesaria para convertirse en expertos en la materia. Puede estar seguro de que en todo momento y en todo lugar dispondrá de un especialista en puertas Compact.



Todos los derechos reservados

Quedan prohibidos la reimpresión, copia, procesamiento, reedición y publicación de las imágenes o productos patentados, en cualquier forma y por cualquier medio, sin autorización por escrito de Rolflex Nederland BV. Nos reservamos el derecho a realizar modificaciones. Rolflex Nederland BV no se responsabilizará de ningún error de impresión.



Sistema de plegado exclusivo

La puerta Compact dispone de un exclusivo sistema de carriles patentado que no utiliza resortes de equilibrado. Esto garantiza una larga vida útil en servicio y unas necesidades mínimas de mantenimiento.

Red de profesionales de la instalación y el mantenimiento

La puerta Compact está disponible en casi todos los países del mundo. Empresas independientes dedicadas al sector de las puertas configuran la red de distribuidores oficiales de puertas Compact y disponen de este tipo de puertas en su muestrario de productos. Estos distribuidores conocen perfectamente su mercado nacional y, junto con Rolflex, pueden realizar entregas de puertas Compact conforme a las normativas locales.



Su puerta Compact
es nuestra puerta Compact

La puerta Compact

Seguridad

Dispositivo de cable suelto



Dispositivo de seguridad contra caídas



Cortina óptica de seguridad

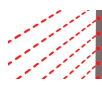

Bloqueo automático



Función



Funcionamiento eléctrico



Mando a distancia



















Caja de control con pulsadores



Llave de contacto





	Capítulo 1	Página 6	Paneles sándwich
	Capítulo 2	Página 7	Colores estándar
	Capítulo 3	Página 8	Ventanas
	Capítulo 4	Página 10 - 11	Paneles transparentes
	Capítulo 5	Página 12 - 13	Paneles translúcidos
	Capítulo 6	Página 14 - 15	Rejillas de ventilación
	Capítulo 7	Página 16 - 19	Puerta peatonal
	Capítulo 8	Página 20 - 21	Características de seguridad estándar
	Capítulo 9	Página 22 - 25	Funcionamiento
	Capítulo 10	Página 26 - 29	Dimensiones y detalles
	Capítulo 11	Página 30	Juntas
	Capítulo 12	Página 31 - 45	Accesorios
	Capítulo 13	Página 46	¿Por qué una puerta Compact?
	Capítulo 14	Página 47	Documentación y soporte
	Capítulo 15	Página 48 - 49	Aplicación
	Capítulo 16	Página 50	Referencias
	Capítulo 17	Página 51	Notas

1 Paneles sándwich

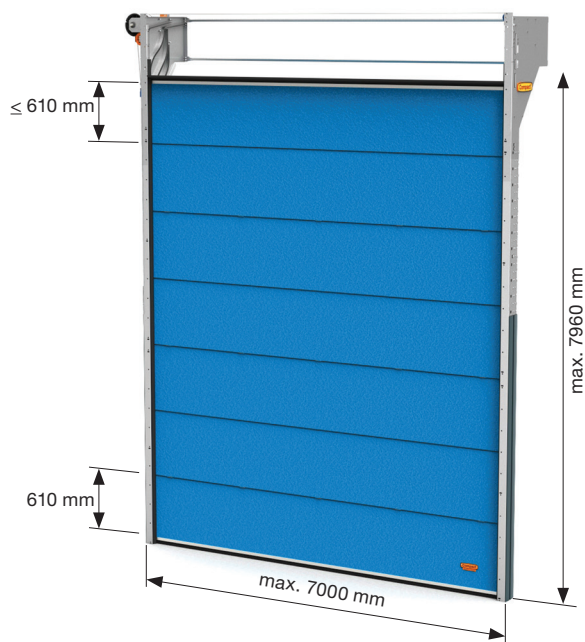

Material panelado

Paneles sándwich con aislamiento. Espuma de poliestireno sin CFC con revestimiento de estuco de aluminio.

Perfiles de aluminio en U en la parte superior e inferior de los paneles sándwich para incrementar la resistencia y la estabilidad.

Especificaciones del panel

Altura variable del panel superior.

- Valor de aislamiento EN12428
Panel: $U=0,76 \text{ W/m}^2\text{K}$
- Resistencia al viento EN12424
Clase 2 – 5
- Impermeabilidad al agua EN12425
Clase 2
- Permeabilidad al aire EN12426
Clase 2
- Reducción de ruidos ISO140-3
Panel 20 dB(A)

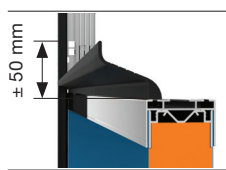

A

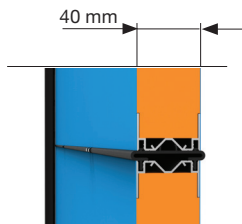

B

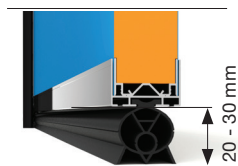

C



10 colores RAL estándar.
Posibilidad de otros colores RAL.

Aviso

Los colores RAL oscuros pueden presentar problemas dependiendo de la anchura del panel de la puerta y de la incidencia directa de los rayos de sol.



RAL 3002
Rojo carmín



RAL 5010
Azul genciana



RAL 5017
Azul tráfico



RAL 6005
Verde musgo



RAL 7016
Gris antracita



RAL 7032
Gris guijarro



RAL 9002
Blanco grisáceo



RAL 9006
Aluminio blanco



RAL 9007
Aluminio gris



RAL 9016
Blanco tráfico

Los colores de impresión son aproximados y deben utilizarse únicamente como guía.

3 Ventanas rectangulares



Especificaciones

Ventana de acrílico con aislamiento y tapa de plástico negra.

- Superficie de la red de cristal: 0,18 m²
- Valor de aislamiento: U=2,8 W/m²K
- Una ventana por metro de panel

Dimensiones

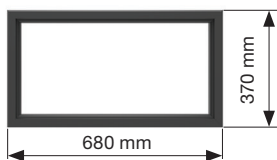

Datos

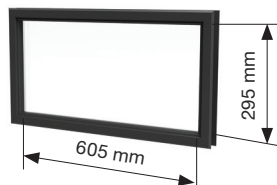

Especificaciones

Ventana de acrilato con aislamiento y tapa de plástico negra.

- Superficie de la red de cristal: 0,17 m²
- Valor de aislamiento: $U=2,8 \text{ W/m}^2\text{K}$
- Una ventana por metro de panel

Dimensiones

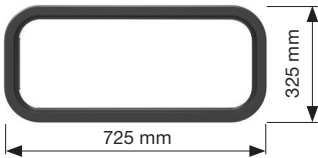

Datos

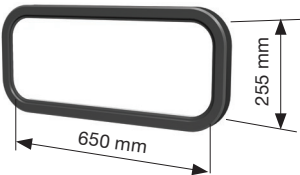

4 Paneles transparentes



Especificaciones de los paneles

Perfiles de aluminio con secciones verticales y posibilidad de elegir rellenos.

- Acabado estándar de aluminio anodizado o RAL 9002
- Posibilidad de otros colores RAL
- Espesor: 40 mm
- Altura: 610 mm
- Altura variable del panel superior, mínimo 135 mm
- Posibilidad de elegir rellenos
- Número de rellenos variable y posibilidad de elegir rellenos diferentes

Dimensiones

- A partir de una anchura de apertura de 6000 mm, es posible colocar dos paneles transparentes como máximo en la hoja de la puerta
- La anchura máxima de un panel transparente es 7000 mm



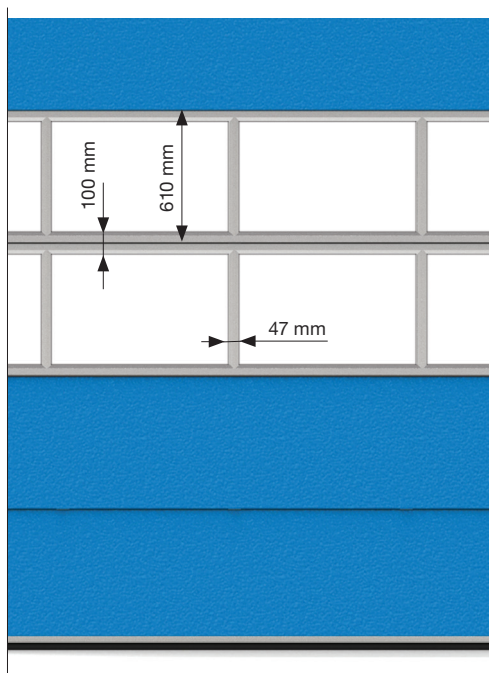

Especificaciones

- Panel transparente con posibilidad de elegir relleno
- En el interior de la hoja de la puerta se utilizan listones tipo clic de plástico blanco con juntas de goma para sujetar los rellenos en su lugar correspondiente
- Estos listones tipo clic son adecuados para rellenos con espesores de 4 mm o 17 mm

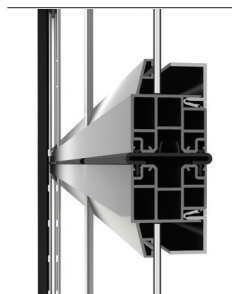

Relleno 4 mm

- Acrilato sencillo
- Policarbonato sencillo
- Cristal de seguridad sencillo
- Rejilla de acero inoxidable

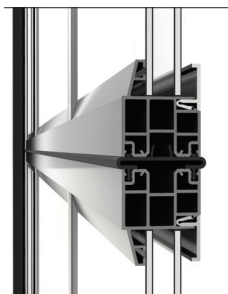

Relleno 17 mm

- Acrilato con aislamiento
- Policarbonato con aislamiento
- Policarbonato con aislamiento de doble pared
- Sándwich con aislamiento

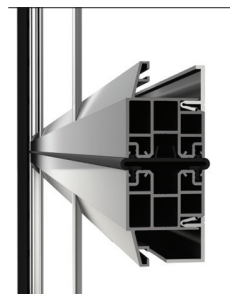

Entrega de listones de plástico tipo clic

- Para relleno de 4 mm
- Para relleno de 17 mm

5 Paneles translúcidos



Especificaciones de los paneles

Perfiles de aluminio sin secciones verticales y relleno de policarbonato de doble pared.

- Acabado estándar de aluminio anodizado o RAL 9002
- Posibilidad de otros colores RAL
- Espesor: 40 mm
- Altura: 610 mm
- Panel superior de altura variable, mínimo 135 mm
- Doble pared transparente de policarbonato con aislamiento

La hoja de la puerta translúcida está fabricada con paneles de policarbonato ligero y transparente resistentes a la rotura.

Es posible combinar paneles sándwich macizos con paneles transparentes.

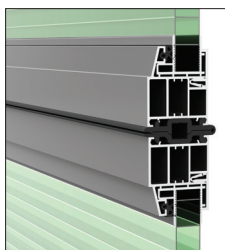

Vista transversal

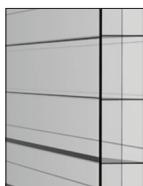

Transparente



Ópalo



Verde

PREMIO
AL MEJOR
DISEÑO

Paneles translúcidos 5



Compact

PUERTA APILABLE

6 Rejillas de ventilación



Rejillas de ventilación 452 cm²

- Aluminio anodizado
- Permeabilidad al aire de la red 452 cm²

Dimensiones

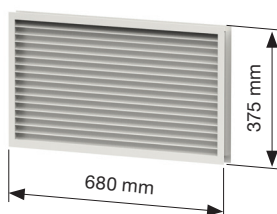

Rejillas de ventilación 215 cm²

- Plástico negro
- Permeabilidad al aire de la red 215 cm²

Dimensiones

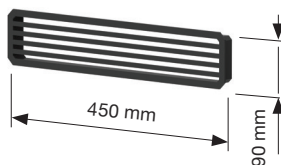



Rejillas de ventilación 185 cm²

- Aluminio RAL 9010 (blanco)
- Con bloqueo
- Permeabilidad al aire de la red 185 cm²

Dimensiones

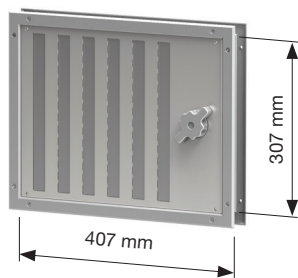

Rejillas de ventilación 45 cm²

- Aluminio RAL 9010 (blanco)
- Con bloqueo
- Permeabilidad al aire de la red 45 cm²

Dimensiones

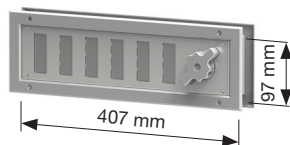

7 Puerta peatonal

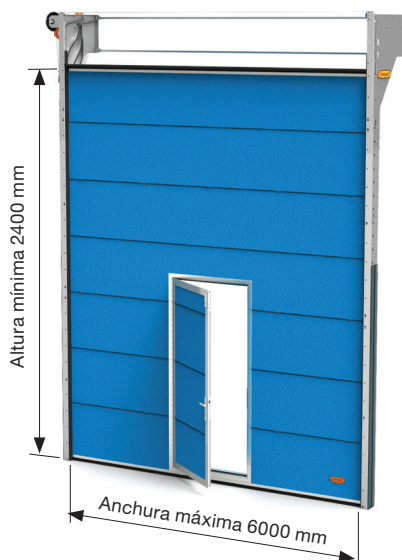

Especificaciones

Los perfiles de aluminio de la puerta peatonal se suministran con acabado de aluminio anodizado.

Dimensiones

- Anchura de apertura de la red 850 mm
- Altura (respecto al nivel del suelo) 2100 mm
- Umbral ± 120 mm

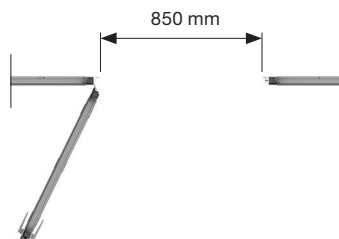

Cierre

- Cierre de puerta en panel inferior
- Sistema de cierre de la puerta en panel superior
- Bloqueo en panel 2
- Junta de goma en marco de la puerta

Seguridad

El interruptor eléctrico de seguridad integrado en el marco de la puerta impide que la puerta se ponga en marcha automáticamente cuando la puerta peatonal esté abierta.

Posicionamiento de la puerta peatonal

En relación con el lado de la bisagra, el lado de apertura y la posición de la puerta peatonal en la hoja de la puerta, [consulte la página 17](#).

Posicionamiento de paneles transparentes

Con apertura entre 4000 y 6000 mm solo es posible colocar paneles transparentes a partir del panel número 3.

(posiciones) Puerta peatonal 7

1. Bisagra izquierda /
apertura exterior



2. Bisagra izquierda /
apertura interior



3. Bisagra derecha /
apertura exterior



4. Bisagra derecha /
apertura interior



Interior



Interior



Interior

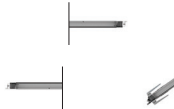

Interior



Izquierda



Derecha



Medio



Medio



7 Puerta peatonal (detalle)

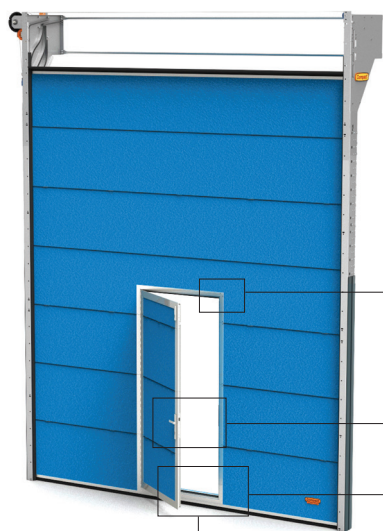

Sistema de cierre de la puerta (panel superior)



Cerradura y manilla de la puerta

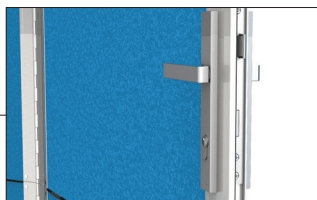

Disyuntor de seguridad

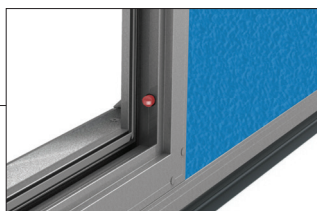

Cierre de puerta (panel inferior)

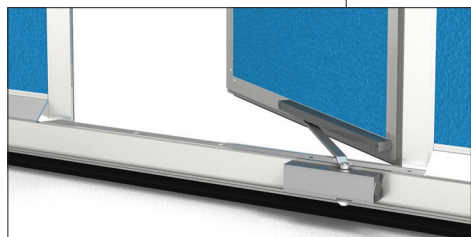

Es necesaria una distancia adicional de 90 mm para:

- 50 mm para perfil inferior especial
- 40 mm para cierre de puerta instalado en parte inferior

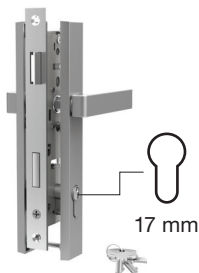

Cerradura de cilindro europea
Cilindro 30/35 con 3 llaves



Cierre antipánico (opcional)
Apertura de puerta desde el interior

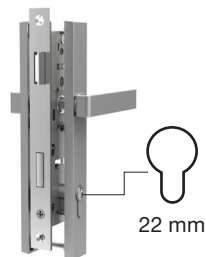

KABA (opcional)



Especificación

Puerta lateral con marco de acero galvanizado. Esta puerta puede instalarse junto a la puerta Compact y parecen la misma.

Las dimensiones de apertura para la puerta lateral son 1000 mm x 2450 mm (ancho x alto) con panel de fachada fabricado con paneles de puerta. La puerta lateral no dispone de umbral.

La entrega incluye cierre de puerta y sistema de herrajes estándar con cerradura de cilindro. La apertura se sitúa siempre en el exterior del edificio.

Opción

- Cierre antipánico
- Cerradura KABA

Preparación del lugar (por otros)

Para la instalación de los carriles y el marcado lateral de la puerta Compact, es necesario un marco de instalación de 120 mm como mínimo.

Dimensiones

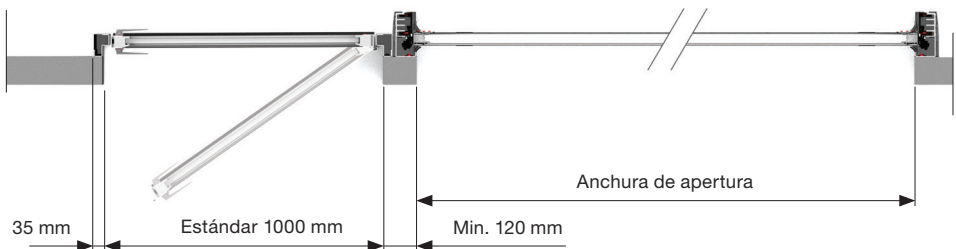

8 Características de seguridad estándar



General

Normativas y directivas de seguridad EN12604 y EN12453 Entrega conforme a norma europea EN 13 241-1 y certificado CE.

Dispositivo de cable suelto

El motor se desconectará cuando desaparezca la tensión del cable.



Tapas de carriles laterales

Tapas de plástico para proteger los orificios de los carriles laterales y para evitar lesiones.

Tapas de carriles delanteros

Tapas de seguridad con cinta de señalización para impedir lesiones en dedos y manos.

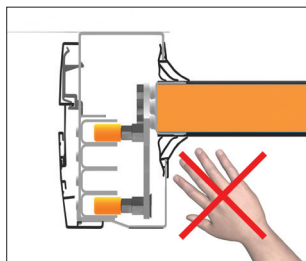

Dispositivo de seguridad contra caídas

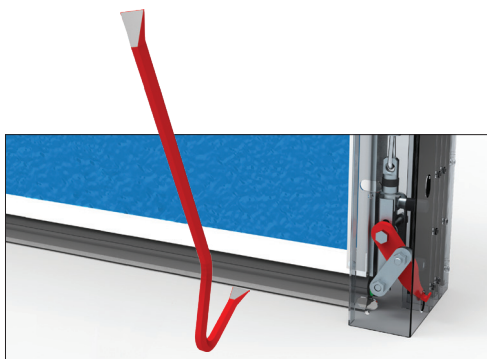

Sistema antielevación, dispositivo antirrobo

Los soportes inferiores sujetan automáticamente la hoja de la puerta en su posición correspondiente al introducirse en los orificios de los carriles laterales.

Movimiento de caída

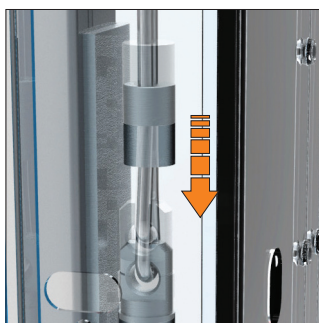

Parada de caídas



Función

El dispositivo de seguridad contra caídas impide que la hoja de la puerta caiga en caso de rotura de los cables de acero. Los soportes inferiores se introducen en los orificios de los carriles laterales.

9 Funcionamiento (control)

Funcionamiento eléctrico con caja de control CS310

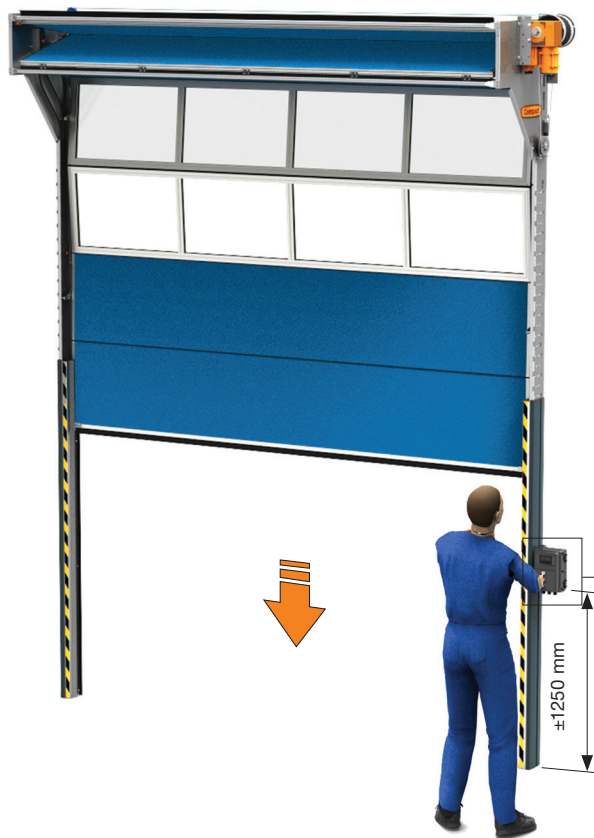

Funcionamiento de la puerta

Tras un impulso, la puerta se abrirá automáticamente.



Datos CS310

Cierre de la puerta con dispositivo de hombre muerto

El supervisor que esté utilizando la puerta controlará el cierre de esta.

En caso de que se presente una situación de peligro, la puerta se detendrá inmediatamente.



Cierre automático de la puerta con cortina óptica de seguridad

Con este dispositivo de seguridad, es posible cerrar la puerta automáticamente sin la supervisión de un operario. La cortina óptica controla la apertura de la puerta hasta una altura de 2500 mm y detecta obstáculos.

Una vez activado el dispositivo de seguridad, el movimiento de cierre se interrumpe y la puerta vuelve a subir, evitando de este modo el peligro tanto para los materiales como para las personas.

Mando a distancia



Transmisor 4 canales

Transmisor de 4 canales para el accionamiento de 4 puertas máximo.

- Frecuencia 433 MHz
- Portaclip incluido



Transmisor 99 canales

Transmisor de 99 canales para el accionamiento de 99 puertas máximo.

- Frecuencia 433 MHz



Receptor

Receptor para transmisor 4 canales o transmisor portátil 99 canales. Accionamiento hasta \pm 20 metros. Frecuencia 433 MHz.

ATENCIÓN

Únicamente en combinación con cortina óptica de seguridad.

9 Funcionamiento (motor)

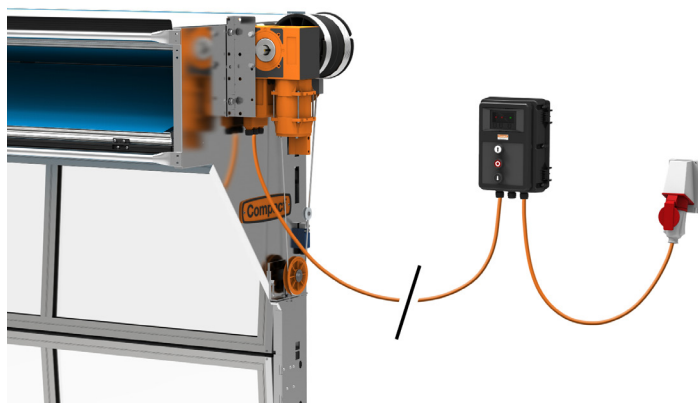

MOTOR Y ESPECIFICACIONES

Motor	RC150	RC175	RC250	RC300	RC300T
Velocidad (cm/s) ¹	19 cm/sec	19 cm/sec	19 cm/sec	19 cm/sec	15 cm/sec
Tensión (voltio)	1 x 230 V	3 x 400 V	3 x 400 V	3 x 400 V	3 x 400 V
Potencia (amperios)	6,5 A	2,8 A	3,3 A	3,4 A	3,4 A
Potencia (kilovatio)	0,75 kW	0,75 kW	1,1 kW	1,3 kW	1,3 kW
Frecuencia (hercios)	50 Hz	50 Hz	50 Hz	50 Hz	50 Hz
Enchufe (no es necesario neutro)	2- pin, 16 A	5- pin, 16 A	5- pin, 16 A	5- pin, 16 A	5- pin, 16 A
Contacto libre de potencial	4	4	4	4	4
Duración (%) ²	25%	60%	60%	60%	60%
Ciclos de apertura / cierre por hora	12x	20x	20x	20x	20x
Tipo de protección ³	IP54	IP54	IP54	IP54	IP54
Peso máx. de la hoja de la puerta (kilogramos)	140 Kg	190 Kg	275 Kg	389 Kg	455 Kg

¹ La puerta Compact también está disponible como puerta de alta velocidad. Velocidad de apertura máxima: 60 cm/s ([consulte la página 35](#))

² El valor de utilización (duración) indica el número de ciclos de apertura y cierre de la puerta. En caso de uso intensivo, es posible seleccionar un motor 80 % (30 x apertura y cierre por hora).

³ El motor está protegido de serie contra el polvo y el agua (IP54). En entornos húmedos, es posible seleccionar una protección IP65.

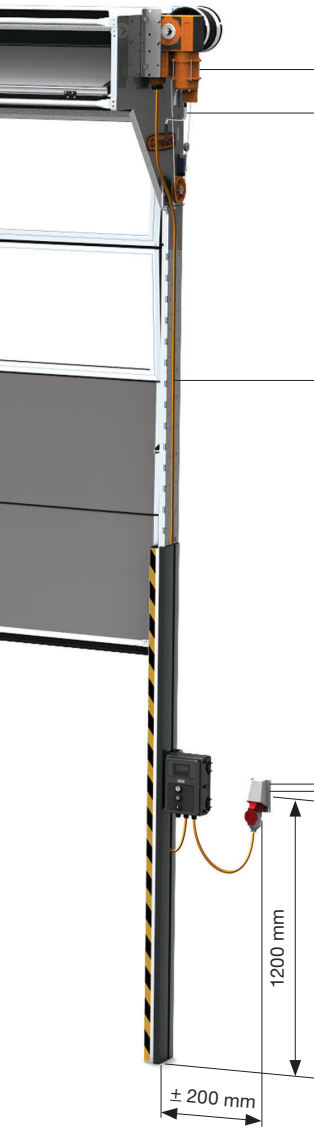

Posición del motor es universal, izquierda o derecha
Varias posiciones de instalación son posibles (frontal, superior) ([consulte la página 28-29](#)).

Todos los motores están equipados con un mango de manivela de emergencia para casos de corte de energía
Opcionalmente, es posible seleccionar un operario para la cadena de emergencia ([consulte la página 40](#)).

El cable entre el motor y la caja de control tiene una longitud estándar de 7 metros.

Opcionalmente, es posible seleccionar un cable con una longitud de 15 metros.

Enchufe a 3 x 400 V > 5 polos, 16 A.

Enchufe a 1 x 230 V > 2 polos, 16 A.

Otros tipos de motor bajo petición (3x230 V o 60 Hz).

Dirección de giro habitual predeterminada a la derecha.

Transformador en control 24 V CC, máximo 250 mA.

Enchufe previsto en el sitio.

10 Dimensiones y detalles (mediciones)

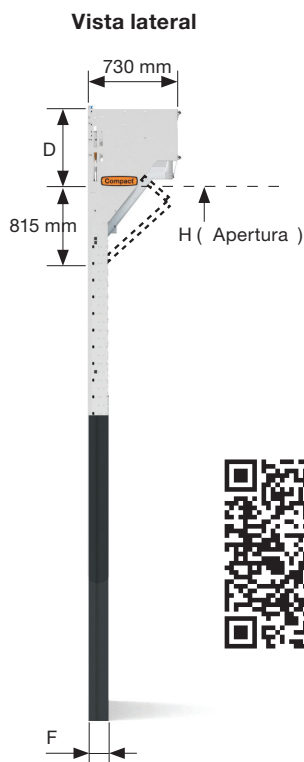
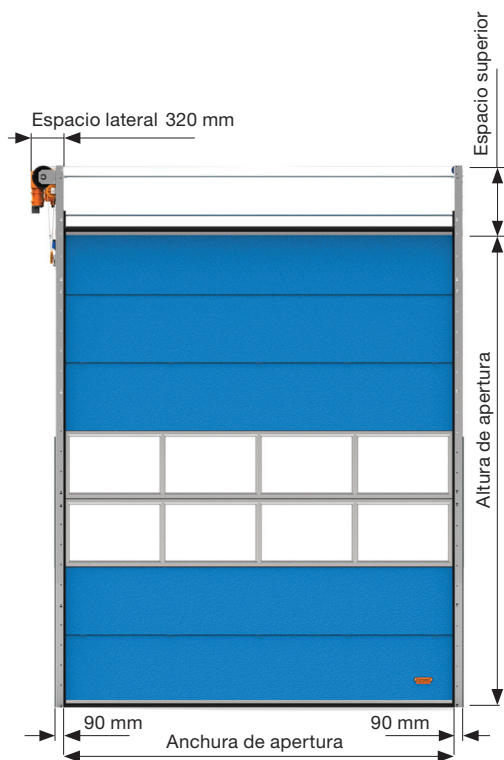

Espacio adicional necesario para el [motor superior](#) – [motor delantero](#) – [pantalla protectora](#) - [puerta peatonal](#) - [Perfiles contra tormentas](#)

Vista superior



Mediciones

H (mm) min.(<) - max.(>)	D (mm)	F (mm)
$0 < h \leq 3080$	420	140
$3081 < h \leq 4300$	520	160
$4301 < h \leq 5520$	630	180
$5521 < h \leq 6740$	770	200
$6741 < h \leq 7960$	890	220

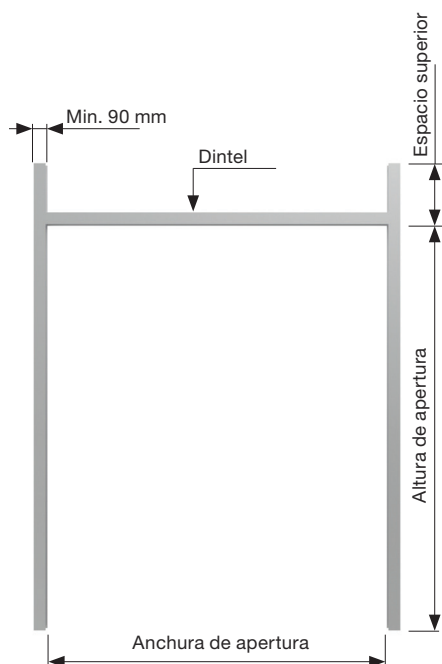

Marco de instalación

El marco de instalación tiene que ser estable, plano y cuadrado.

Es posible realizar la instalación en acero, piedra, hormigón o madera.

Umbral

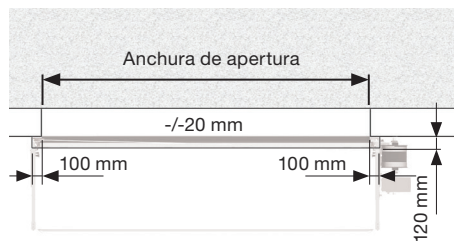

Datos

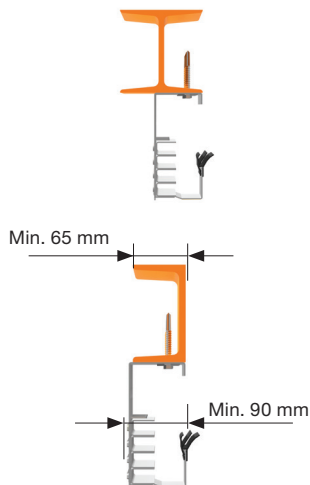

Dintel

No es necesario un dintel para la instalación. Solo sirve para proteger el edificio contra las inclemencias meteorológicas. La junta superior requiere una superficie para el cierre.

Especificaciones

Aconsejamos un umbral en la parte inferior para impedir que el agua entre en el edificio.

Vista lateral

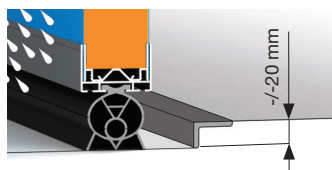

10 Dimensiones y detalles (motor)

Motor lateral

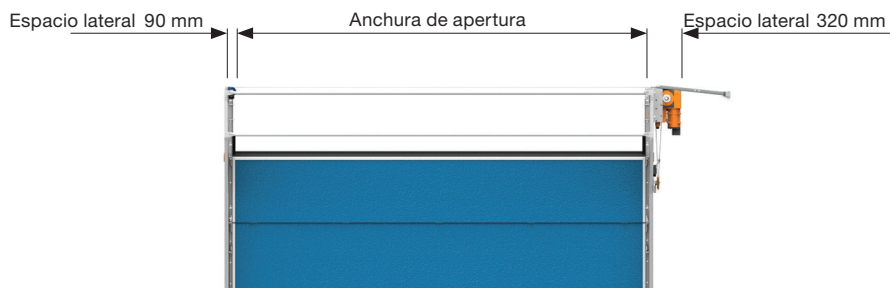

Motor superior

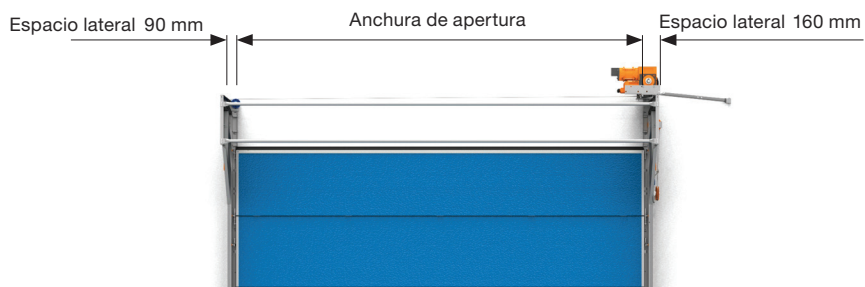

Motor delantero

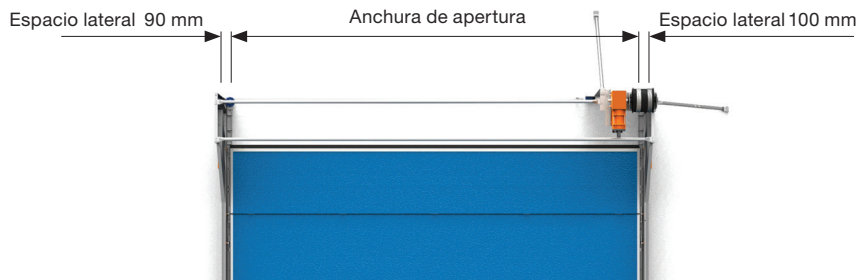

Especificaciones

Conjunto de piezas del motor lateral.

- Estándar

Datos



Motor lateral

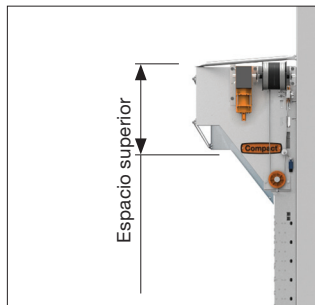

Especificaciones

Conjunto de piezas del motor superior.

- Necesario cuando el espacio lateral es limitado, pero se dispone de suficiente espacio superior

Datos



Motor superior

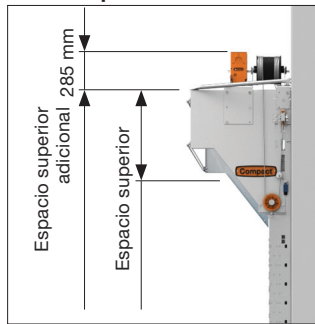

Especificaciones

Conjunto de piezas del motor delantero.

- Necesario cuando el espacio lateral es inferior a 320 mm y solo se dispone de un espacio superior limitado

Límites

- El peso máximo de la hoja de la puerta es 275 kg
- La altura de funcionamiento máxima es 5520 mm

Datos

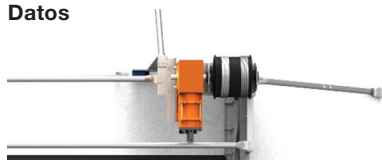

Motor delantero

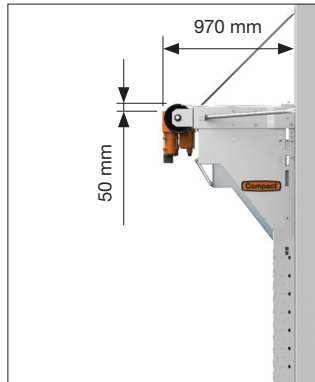

11 Juntas

Cierre y aislamiento óptimos

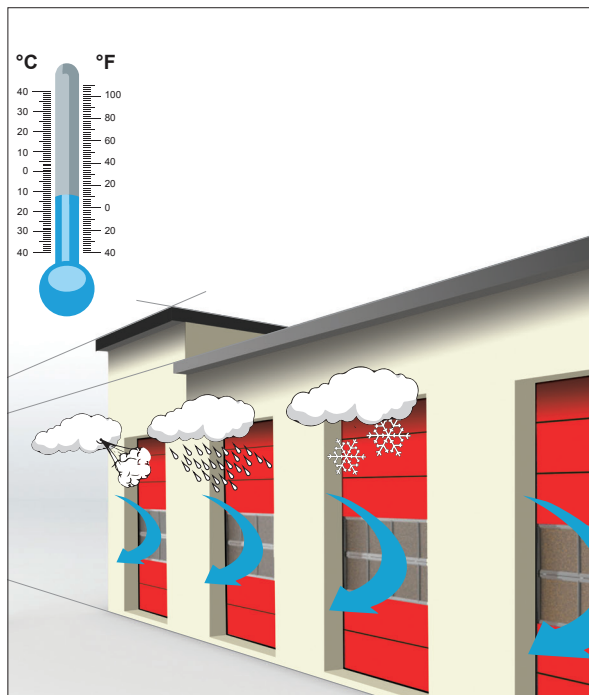

Goma superior

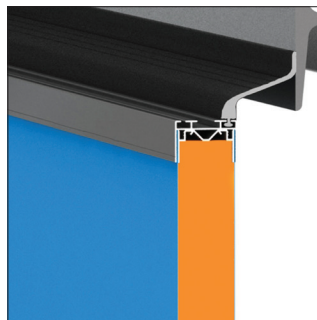

Goma inferior

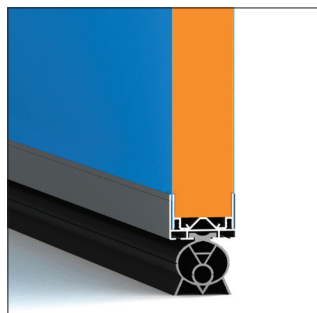

Junta intermedia



Junta intermedia

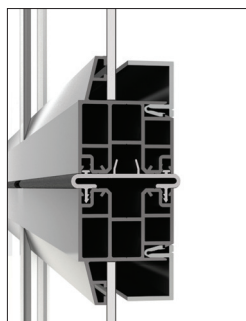

Junta lateral

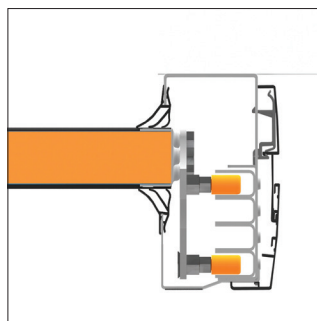



Perfiles contra tormentas

Los perfiles de aluminio anodizado se sitúan entre los paneles de la hoja de la puerta y dotan a esta de una resistencia adicional. Con estos perfiles, la puerta Compact está protegida adicionalmente contra ráfagas fuertes de viento.

Las puertas Compact con anchura de 6000 mm o superior, están equipadas de serie con perfiles contra tormentas.

Para otras dimensiones, los perfiles contra tormentas están disponible bajo petición. Esto podría resultar necesario en áreas de mucho viento, por ejemplo, costa o montañas.

Datos

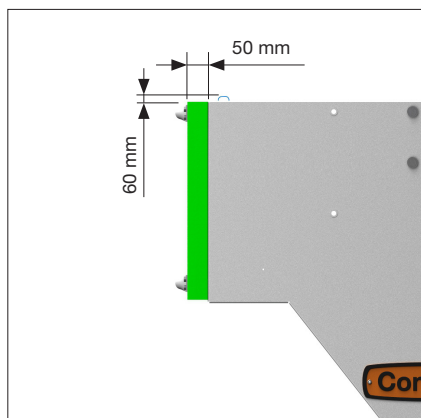

Perfiles contra tormentas en el color

De forma opcional y por razones estéticas, perfiles en el color RAL de su elección.

Vista lateral



12 Accesorios (paneles de fachada)

Panel de fachada sándwich



Vista lateral



Panel de fachada transparente



Vista lateral



Panel de fachada sándwich

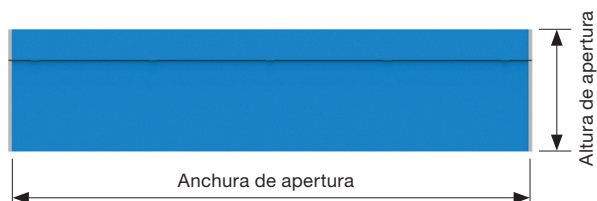

Especificaciones

Se utilizan paneles de fachada sándwich similares a los paneles de puerta.

Entrega en 10 colores estándar o en el color de su elección.

La entrega incluye perfiles de aluminio en U.

Panel de fachada transparente



Especificaciones

Se utilizan paneles transparentes similares a los paneles de puerta.

Entrega en 2 colores estándar (aluminio anodizado o RAL 9002) o en el color de su elección. Posibilidad de elegir relleno.

La entrega incluye perfiles de aluminio en U.

Vista superior de panel de fachada

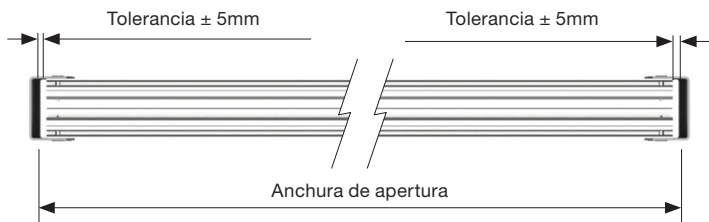

12 Accesorios (instalación en exteriores)



Tapa protectora para paquete de puerta

El paquete de puerta Compact está protegido con una tapa. Esta tapa se suministra como elemento separado y puede instalarse fácilmente sobre el paquete de la puerta.

Disponibile en el color RAL de su elección.

La tapa protectora no está disponible para diseños con [motor superior](#).

Es necesario espacio adicional para la instalación: 60 mm.

Espacio superior adicional necesario: 60 mm.



Tapa protectora para el motor delantero

El motor delantero de la puerta Compact puede equiparse con una tapa protectora. Esta tapa se suministra como elemento separado y puede instalarse fácilmente para proteger únicamente el motor.

Disponibile en el color RAL de su elección. El lado del motor es universal (izquierda o derecha).

La tapa protectora no está disponible para diseños con [motor superior](#).

Anchura máxima: 5860 mm.

Espacio superior adicional necesario: 60 mm.

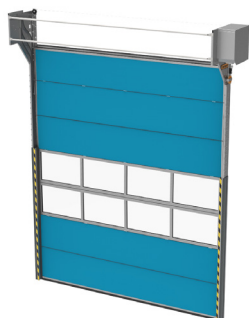

Tapa protectora para el motor lateral

El motor lateral de la puerta Compact puede equiparse con una tapa protectora. Esta tapa se suministra como elemento separado y puede instalarse fácilmente para proteger únicamente el motor.

Disponibile en el color RAL de su elección. El lado del motor es universal (izquierda o derecha).

La tapa protectora no está disponible para diseños con [motor superior](#).

Montaje exterior

Debido a su sistema de plegado, la puerta también puede montarse en la fachada. No obstante, es necesario proteger la puerta todo lo posible contra las inclemencias del tiempo, por ejemplo, la humedad, la lluvia y la nieve.

Medidas adicionales para montaje en el exterior

- Control manual de emergencia con cerradura de seguridad
- Acristalamiento encajable en el interior

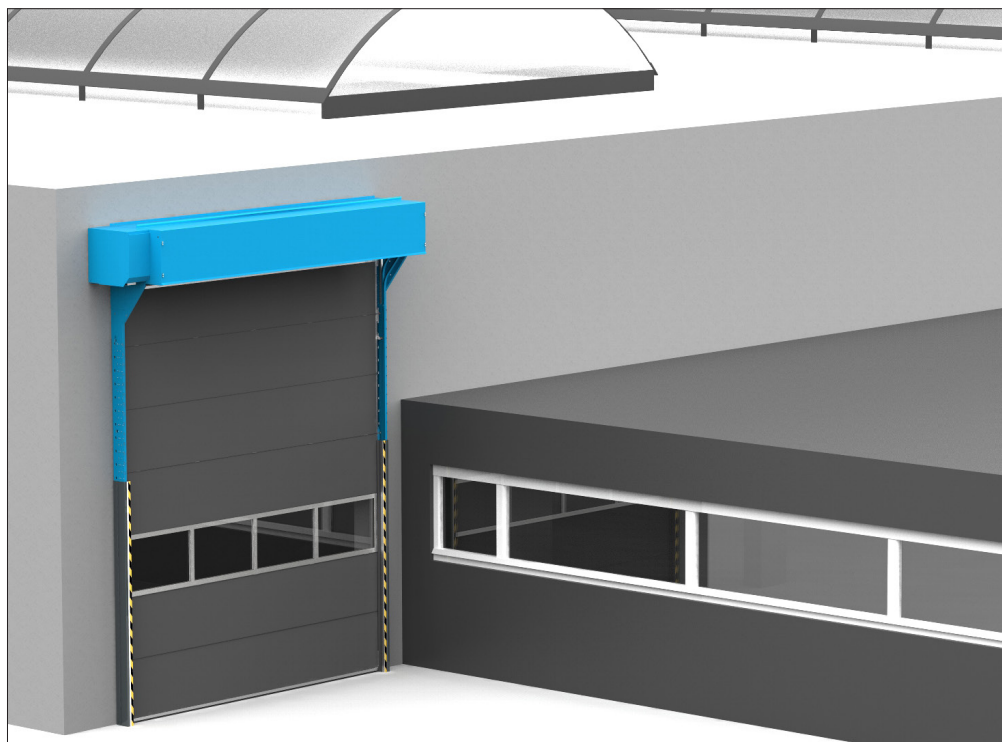

Consejo para montaje en el exterior

- Tapa protectora para paquete de puerta + motor
- Carriles + herrajes con revestimiento de pintura electrostática
- Herrajes para montaje de acero inoxidable
- Motor + Caja de control IP65

12 Accesorios (revestimiento de pintura electrostática)

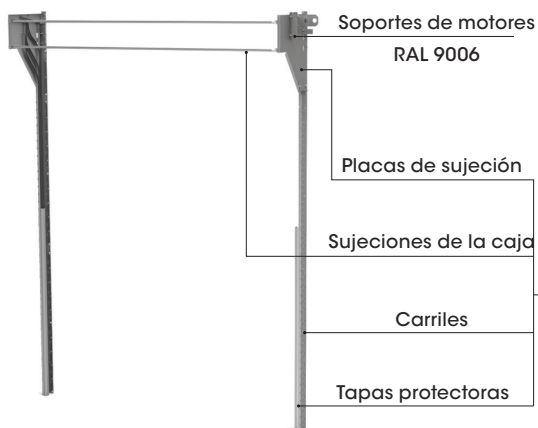

Carriles con revestimiento de pintura electrostática

Piezas con revestimiento de pintura electrostática para una protección adicional o por razones estéticas.

Disponible en el color RAL de su elección

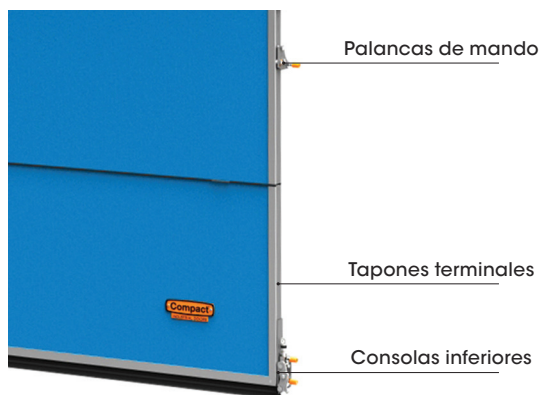

Herrajes con revestimiento de pintura electrostática

Piezas con revestimiento de pintura electrostática para una protección adicional o por razones estéticas. Color RAL 9006.

Perfil inferior y superior

Pueden seleccionarse perfiles del mismo color que la hoja de la puerta por razones estéticas.

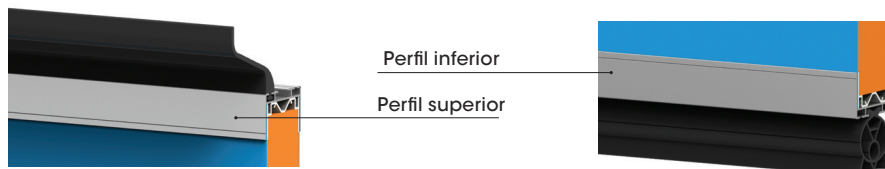

Herrajes para montaje de acero inoxidable

Protección óptima contra la humedad y las inclemencias atmosféricas. Para su uso en zonas húmedas (por ejemplo, lavaderos de coches) o para montaje en el exterior.

Adicional

Desagües para el agua en los laterales de los paneles con el fin de impedir al máximo la caída de gotas. Para su uso en lavaderos de coches.



12 Accesorios (caja de control)

Caja de control CS310 Clase IP65



Monitor LED

Para ajustar los interruptores límite de las posiciones de apertura y cierre.



Monitor LCD

Para ajustar los interruptores límite de las posiciones de apertura y cierre y para programar las funciones de control.



Parada de emergencia

En caso de emergencia, la puerta puede detenerse inmediatamente.



Caja de control con cerradura

Apaga los controles para evitar un funcionamiento no deseado de la puerta.



Interruptor verano/invierno

Función de semiapertura para verano e invierno. También para desconectar el cierre automático por tiempo.





Motor de alta velocidad con sistema de control de frecuencia

La puerta Compact también puede entregarse como puerta de alta velocidad.

- Velocidad de apertura ajustable hasta 60 cm/s máximo
- Velocidad de cierre 30 cm/s

Especificaciones motor de alta velocidad RC500R

- 3 x 400 V
- 4,7 A
- 2,2 kW
- 50 Hz
- 5-pin, 16A

Este motor se entregará con las siguientes opciones:

- Monitor LCD para la programación del sistema de control
- Dispositivo de apertura con cadena de emergencia para cortes de energía
- Cortina óptica de seguridad
- Valor de utilización (duración) 80 % (para usos intensivos, 30 ciclos por hora)
- Clase de protección IP65 (protección contra polvo y agua)
- Botón de emergencia en caja de control

Límites

- Dimensiones máximas 5000 x 5000 mm (anchura x altura)
- El peso máximo de la hoja de la puerta es 190 kg
- Disponible únicamente con motor en posición lateral (el espacio lateral mínimo necesario es 350 mm)

12 Accesorios (controles adicionales)

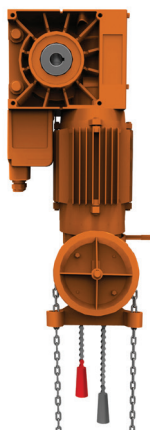

Abridor de cadena de emergencia

En caso de corte de energía, la puerta puede accionarse manualmente desde el nivel del suelo.

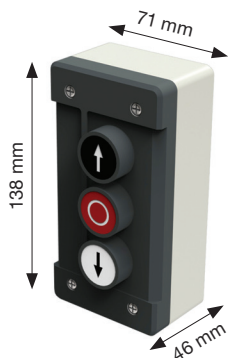

Pulsador adicional

Pulsador
ABRIR – PARAR – CERRAR,
Clase IP65.



Interruptor de cordón

Accionamiento de la puerta desde la carretilla elevadora y otros vehículos.

Clase IP65.

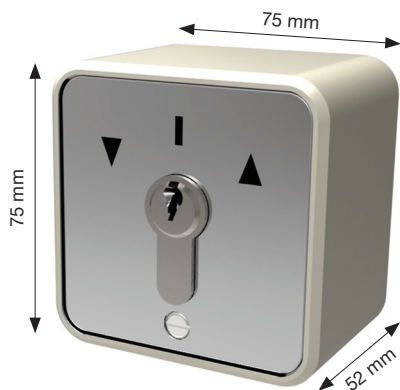

Llave de contacto

Llave de contacto con cilindro europeo y 3 llaves.

Accionamiento mediante movimiento de la llave.



Llave de contacto ABRIR - PARAR - CERRAR

Llave de contacto con cilindro europeo y 3 llaves.

Accionamiento mediante pulsadores.

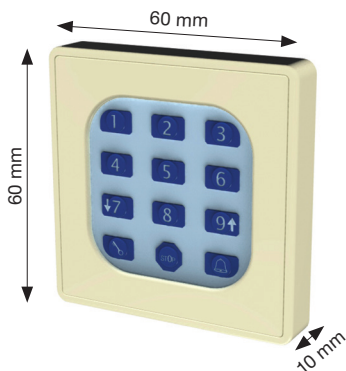

Unidad de código pin

Se puede utilizar la puerta con un código pin personal.

12 Accesorios (mando a distancia)

Fotocélula

Si desea seguridad adicional o para accionar la puerta como señal adicional de apertura y cierre. Fococélula estándar con reflector, Clase IP65.

Para uso intensivo o túneles de lavado, aconsejamos el uso de fotocélula para emisor y receptor.

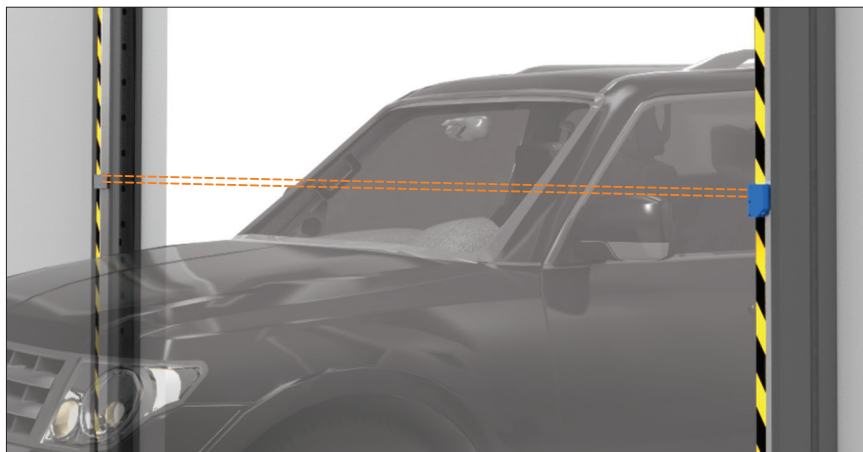

Reflector

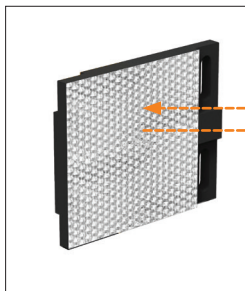

Estándar

Fotocélula

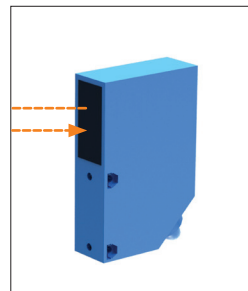

Transmisor



Lavaderos de coches

Receptor



Radar

Radar ajustable por infrarrojos.

- Aconcomiento hasta 5 metro

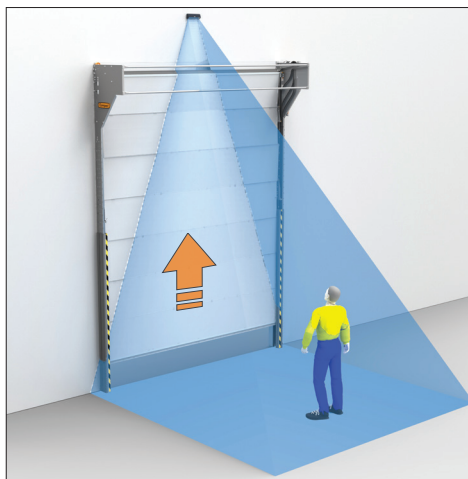

Luz de aviso

Luz de flash como sistema de aviso,

Clase IP65.

Semáforo (posibles diferentes combinaciones).

Disponibilidad de colores verde, naranja y rojo.



12 Accesorios (opciones)



Cierre automático por tiempo

Una vez abierta la puerta, esta puede cerrarse automáticamente transcurrido un plazo de tiempo ajustable. 0 a 600 s.

ATENCIÓN

Únicamente en combinación con cortina óptica de seguridad.

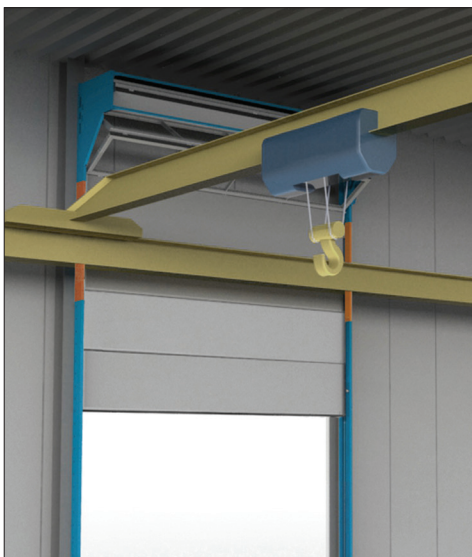

Carriles extendidos

Carriles verticales adicionales para altura adicional.

Puede resultar útil incrementar la altura del sistema de plegado y los carriles laterales, por ejemplo, a la hora de utilizar una grúa.

ATEX

(para puertas Compact en entornos potencialmente explosivos).

Hay dos posibles modelos ATEX: Mecánico y Eléctrico.

ATEX mecánico para puertas plegables Compact

Los elementos mecánicos de la puerta plegable Compact cumplen:

la Directiva 2014/34/UE (ATEX 114)

la Directiva 2014/34/UE referencia: II 3 GD T6

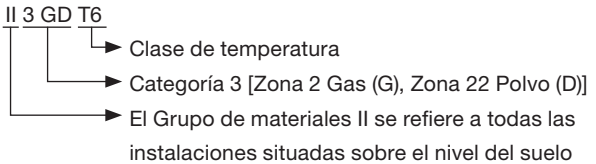

Ajustes en la puerta plegable Compact con ATEX mecánico

- Descarga estática automática de la puerta
- Transformador para protección de cable suelto, incluidos cables ATEX azules

También hay que tener en cuenta los siguientes aspectos:

- El motor debe instalarse fuera del área explosiva. Esto puede implicar que haya que realizar ajustes en el motor, p. ej., ampliar un eje, posiblemente
- La caja de control debe instalarse fuera del área explosiva en combinación con un motor equipado en la parte delantera
- La puerta plegable Compact solo está disponible con «control de hombre muerto» en modelos compatibles con ATEX

ATEX para componentes eléctricos de la puerta plegable Compact

El motor y los controles también pueden suministrarse en modelos compatibles con ATEX. Son posibles combinaciones que permitan el posicionamiento del motor o los controles fuera de la zona explosiva.

Solicite información.



Puerta plegable Compact

Ahorro de espacio y más posibilidades

Sin resortes de equilibrado

Elija el acristalamiento que desee.

Seleccione un color estándar o su color RAL favorito.

Paneles de puerta aislados

Posibilidad de opción de puerta peatonal, también con acristalamiento.



Paneles plegables verticales exclusivos

Seleccione el tipo de funcionamiento y la posición del motor.
Seleccione sus accesorios.

Autosustentada en carriles laterales



Libertad de diseño

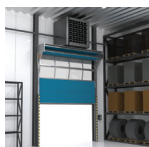

Ahorro de espacio



Sin soportes en el techo



Operación lisa



Iluminación



Poco mantenimiento



Puente-grúa



Tuberías y aspersores



Automoción



Instalación en exteriores



Puerta peatonal



Acceso seguro





Herramientas



Instalación

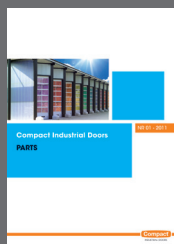

Piezas

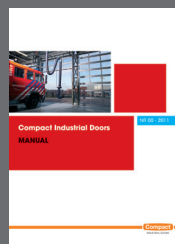

Usuario



Producto

DISEÑE SU PROPIA PUERTA!

Visita rolflex.com/es/puertas/solicitar-presupuesto/ y recibir su diseño y precio directamente en su buzón de e-mail.



Ingrese las dimensiones de la puerta.



Seleccione su acristalamiento deseado.



Seleccione un color estándar o introduzca el color RAL de su elección



Una puerta peatonal es una opción, también con acristalamiento.



Seleccione los controles que quiera utilizar y la posición del motor.



Solicitar presupuesto: El presupuesto se remitirá por e-mail. Seleccione información adicional.

- PDF drawing reservation
- AutoCAD drawing reservation
- 3D/2D specification reservation
- Price of Service
- Price of material (vertical slide version)

Visite www.rolflex.com para obtener más información, presupuestos, imágenes y videos.

15 Aplicación

- Automoción
- Autoridades
- Servicios de emergencia
- Transporte y logística
- Proyectos especiales
- Edificios comerciales
- Áreas explosivas



Audi

Audi
Doguz Oto





16 Referencias

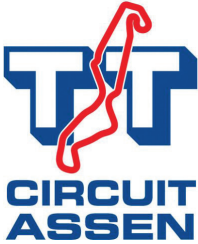

www.rolflex.com



LA PUERTA
COMPACT
LA NUEVA
GENERACIÓN
DE PUERTAS
INDUSTRIALES



Rolflex Nederland b.v.

Nijverheidsweg 23 NL-70 81 AE Uift Países Bajos.

Teléfono + 31 (0)315 69 59 54 **Fax** + 31 (0)315 69 59 50

Correo electrónico: info@rolflex.com

Compact

PUERTA APILABLE

Rolflex

FABRICANTE DE LA
PUERTA COMPACT